

INSTRUCCIONES PARA LOS PROVEEDORES.

CISP VENEZUELA – AGOSTO 2024 – SUMINISTRO DE MATERIALES, HERRAMIENTAS Y UTENSILIOS PARA LA REHABILITACIÓN DE CANCHA EN CÓRDOBA, PARQUE EN TÓRBES, CANCHA EN AYACUCHO, P.I.P. NIÑOS, NIÑAS Y ADOLESCENTES.

Proyecto:

“Acuerdos Territoriales para el Desarrollo Participativo”, Código LA/2021/429-618”

Para participar en el proceso, al presentar su oferta, el proveedor deberá aceptar íntegramente y sin reservas estas instrucciones, como única base de este procedimiento de compras. En caso de tener condiciones de venta propias previamente establecidas, deberá renunciar a ellas y sujetarse a las que a continuación se detallan.

Los proveedores deben examinar atentamente las presentes instrucciones y especificaciones contenidas en este expediente de compras. Se rechazarán las ofertas que no contengan toda la información y documentación exigidas dentro del plazo especificado. No se tendrá en cuenta ninguna reserva expresada en la oferta con respecto al expediente de compras; toda reserva podrá dar lugar a la desestimación inmediata de la oferta, que no pasará a las fases siguientes de evaluación.

En las presentes instrucciones se establecen las normas de presentación, selección, y ejecución de los contratos financiados dentro del marco de la presente compra.

1. Suministros que se proveerán

1.1 El requerimiento general para el proyecto: SUMINISTRO DE MATERIALES, HERRAMIENTAS Y UTENSILIOS PARA REHABILITACIÓN DE CANCHA EN CÓRDOBA, PARQUE EN TÓRBES, CANCHA EN AYACUCHO, P.I.P. NIÑOS, NIÑAS Y ADOLESCENTES. Los proveedores podrán presentar una oferta para un único ítem, varios o todos los ítems, según las especificaciones técnicas que se describen.

Cantidades a Cotizar. Los proveedores deberán cotizar exactamente las cantidades requeridas, señalando el precio unitario y precio total de cada ítem e impuestos. Además, debe incluir en el precio de cada ítem el valor de carga, transporte y descarga de los productos.

2. Especificaciones generales de los productos a entregar

- Los materiales, herramientas y utensilios ofertados deben coincidir claramente con las especificaciones expresadas en el expediente (se anexan imágenes de referencia), para todos los casos deben estar disponibles para entrega inmediata, una vez se realice la adjudicación.
- El proveedor en la oferta especificará los productos a entregar.
- En caso de ser elegido, las cantidades de la orden de compra podrán variar con respecto a la solicitud de cotización.
- De ser elegido, el pago se realizará por transferencia internacional en divisa a la cuenta que nos indiquen en su oferta.
- El proveedor que resulte favorecido debe garantizar el método de embalaje y transporte que permita la entrega de los materiales y suministros en óptimas condiciones; además de garantizar la manipulación post entrega, para las labores propias de la cadena logística (carga, transporte, descarga).

3. Plazo de presentación de ofertas

Las ofertas deberán presentarse a más tardar el 25 de agosto de 2024, Hora 06:00 p.m. (hora local Venezuela).

Cualquier proveedor podrá solicitar aclaraciones antes de la presentación de la oferta, las cuales deberán hacerse por escrito a los correos: grave@cisp-ngo.org, victor.carranza@cisp-ngo.org, geraldynne.rocha@cisp-ngo.org y se recibirán hasta el 20 de agosto de 2024, hora 06:00 p.m. (hora local Venezuela).

Las respuestas de aclaratorias se realizarán el 22 de agosto de 2024 y serán difundidas por el mismo medio a todos los interesados en participar.

El hecho de solicitar una oferta a un proveedor no implica ninguna obligación de aceptación, CISP se reserva el derecho de cancelar el proceso o rechazar las ofertas recibidas antes del cierre del proceso, en este caso, será comunicado a cada proveedor participante.

4. Participación

El proceso está abierto a todas las personas naturales, jurídicas, individualmente o con personalidad jurídica en la República Bolivariana de Venezuela.

5. Tipo de contrato

El tipo de contrato es: Contrato de Suministros.

6. Moneda

Las ofertas se deberán presentar en dólares americanos.

7. Ítem

El proveedor puede presentar una oferta para un único ítem, varios o todos los ítems respetando el orden que se envía en este documento y de lo contrario artículo que no se oferte colocar cero (0).

El proveedor puede incluir en su oferta el descuento global que podría conceder si se le adjudicaran algunos o todos los Ítem para los que hayan presentado una oferta.

El Contrato se adjudicará total o parcial, pero el Órgano de Contratación podrá elegir la solución global más favorable, después de tener en cuenta los posibles descuentos concedidos.

8. Período de validez

Las ofertas presentadas deberán tener como mínimo un plazo de validez de sesenta (60) días continuos, en virtud de la duración de nuestros procesos internos.

9. Presentación de las ofertas

Al presentar sus ofertas, los proveedores deben seguir todas las instrucciones aquí dadas. Se podrá rechazar toda oferta que no se presente con la información y documentación requeridas dentro del plazo especificado.

La oferta presentada por los proveedores debe hacerse en el mismo orden que se describe en el *anexo 1*, además de indicar claramente las condiciones de venta: a) Condiciones de Pago. b) Garantía c) Disponibilidad inmediata; se deberá incluir cualquier otro elemento que considere para la correcta valoración de la oferta, ya que no podrá realizar modificaciones posteriores a la oferta una vez presentada.

Los suministros deben cumplir como mínimo, las especificaciones técnicas detalladas. Las ofertas deberán ser presentadas en dólares americanos. Los precios ofrecidos deben incluir el valor de carga, transporte y descarga de los productos, así como los impuestos (IVA, IGTF si así lo requiere), tasas o contribuciones, ya que los recursos en el marco del proyecto no están exentos de estos.

Los productos deberán ser de buena calidad, ya que serán tomados en cuenta para la selección del proveedor.

10. Contenido de las ofertas

Los proveedores deberán enviar sus ofertas vía correo electrónico a los correos grave@cisp-ngo.org, victor.carranza@cisp-ngo.org, geraldynne.rocha@cisp-ngo.org con el asunto: "SUMINISTRO DE MATERIALES, HERRAMIENTAS Y UTENSILIOS PARA LA REHABILITACIÓN DE CANCHA EN CÓRDOBA, PARQUE EN TÓRBES, CANCHA EN AYACUCHO, P.I.P. NIÑOS, NIÑAS Y ADOLESCENTES", cada oferta que se presente debe contener la siguiente documentación en archivo pdf:

- RIF vigente del proveedor.
- Registro de comercio, constitución de la empresa o documento de firma personal, actas de asambleas en caso de cambios a documentos de constitución.
- Copia de la cédula del (los) Representante (s) Legal (es).
- Oferta financiera.
- Datos de cuenta bancaria (pesos o dólares).

11. Costes de preparación de las ofertas

Los costes en que incurra el proveedor para preparar y presentar su oferta no serán reembolsables y correrán a su cargo.

12. Evaluación de las ofertas

Todas las propuestas serán evaluadas y las que cumplan con las especificaciones requeridas serán declaradas técnicamente conformes y continuarán el proceso de selección y serán adjudicados conforme a la oferta económicamente más favorable.

13. Firma del Contrato y garantía de ejecución

El proveedor seleccionado será informado de la decisión y contactado para el proceso de firma del contrato. Al momento de la notificación de la adjudicación del contrato, podrá ser solicitado al proveedor presentar documentación original para vista, confrontación y devolución. Luego de suscrito el contrato, sólo podrá ser modificado mediante acuerdo escrito firmado por ambas partes.

Según la adjudicación serán emitidas órdenes de compra al (los) proveedor (es) seleccionado (s) cada una de estas órdenes serán pagadas según forma de pago pactada y tras cumplimiento de los requisitos para el pago.

El proveedor seleccionado deberá emitir factura fiscal en Bolívares con tasa de cambio del Banco Central de Venezuela (Providencia 071 del SENIAT), detallado los impuestos. Los materiales de menor tamaño y volumen deberán ser entregados en la **Zona Industrial de Paramillo, Final Calle A, Terraza AB, Galpón 2, San Cristóbal Estado Táchira**, el resto de los materiales de mayor tamaño y volumen deben ser entregados en las coordenadas señaladas en el **anexo 3**.

14. Anulación del proceso

La anulación puede producirse en los siguientes casos:

- Cuando el proceso haya quedado desierto, es decir, cuando no se haya recibido ninguna oferta o ninguna de las recibidas merezca ser seleccionada desde el punto de vista cualitativo o económico;
- Cuando circunstancias excepcionales o de fuerza mayor hagan imposible la ejecución normal del proyecto;
- En ningún caso podrá serle atribuida al Órgano de Contratación responsabilidad por cualquier daño ocasionado o relacionado en cualquier modo con la anulación del presente proceso.

15. Protección de datos

Se le garantiza a los proveedores que la información suministrada por ellos, así como la documentación anexa será utilizada únicamente a efectos del presente proceso de compra y finalmente a la suscripción del contrato del (los) proveedor (es) seleccionado (s) y que en ningún caso se le dará un fin distinto al mismo.

ANEXO 1



LISTADO GENERAL DE MATERIALES PIP NNA

ITEM	MATERIAL	UND	CANTIDAD TOTAL	TORBES	CORDOBA	AYACUCHO
1	CEMENTO PORLAND GRIS TIPO 1 DE 42,5 KG	SACOS	160,00	55,00	45,00	60,00
2	ARENA PARA FRISO (RIO O MINA)	M3	60,00	6,00	6,00	48,00
3	AGREGADO TIPO GRAVILLA (piedra picada)	M3	23,00	8,00	6,00	9,00
4	BLOQUES DE CEMENTO VIBROCOMPACTADO DE 15CM	UND	500,00			500,00
5	BLOQUES DE CONCRETO VIBROCOMPACTADO 12 CM	UND	350,00		350,00	
6	LADRILLO DE ARCILLA, RUSTICO ELABORADO A MANO PARA OBRA LIMPIA	UND	368,00	368,00		
7	CABILLA DE HIERRO CALIBRE 1/2" LISA (6m)	UND	3,00		1,00	2,00
8	CABILLA ESTRIADA 3/8 " (12m)	UND	43,00	14,00	20,00	9,00
9	CABILLA ESTRIADA 9mm (6m)	UND	24,00	12,00		12,00
10	CERCHA ESTANDAR N°10 (6m)	UND	25,00	10,00	7,00	8,00
11	MALLA TIPO CICLON (1,8mx25m / 70mm)	ROLLO	1,00		1,00	
12	MALLA ELECTROSOLDADA TIPO TRUCKSON DE 100X100mm DE 100m	ROLLO	1,00	0,50		0,50
13	MALLA GALVANIZADA DOBLE TORSION CALIBRE 2,7mm(200X100X100) PARA GAVIONES	UND	13,00	13,00		
14	PIEDRA CON ARISTAS REDONDEADAS DE 16 cm a 20 cm	M3	42,00	42,00		
15	MATERIAL PARA RELLENO (GRANZON FINO- SELECCIONADO)	M3	24,00	24,00		
16	FLANCHES METALICOS DE 20 cm X 20 cm	und	4,00			4,00
17	TUBERIA ESTRUCTURAL DE 100 x 100 (12 m)	tubo	2,00			2,00
18	TUBO REDONDO DE HIERRO 4" (6m)	Unid	6,00			6,00
19	TUBO REDONDO 2" PARA CERCA DE CANCHA GALVANIZADA DE 6,6m	M	90,00		50,00	40,00
20	TUBO DE HIERRO REDONDO DE 3"	M	3,00			3,00
21	TUBO DE HIERRO REDONDO DE 2 1/2" PARA CANCHA DE VOLEIBOL	M	12,00		6,00	6,00
22	TUBO REDONDO DE HIERRO 2" (6m)	UND	4,00	1,00		3,00
23	ANGULO DE HIERRO (40x3x6m) (1 1/2" 1/8)	Unid	1,00			1,00
24	PLETINAS DE HIERRO 3/4" x 3 mm	M	36,00		36,00	
25	ELECTRODOS E-6013 3/8"	KG	15,00		10,00	5,00
26	DESILIZADERO DE LAMINA DE HIERRO GALVANIZADO CAL 18, TUBO RECTANGULAR 2X1", TUBO REDONDO DE 4 Y 1". INCLUYE FONDO ANTICORROSIVO (SEGÚN DISEÑO)	UNID	1,00	1,00		
27	BALANCIN SENCILLO DE 2 PUESTOS DE ANGULO (1 1/2" 1/8), TUBO RECTANGULAR 2X1", TUBO REDONDO DE 4 Y 1". INCLUYE FONDO ANTICORROSIVO (SEGÚN DISEÑO)	UNID	1,00	1,00		
28	CARRUSEL DE 1,5 DE DIAMETRO DE TUBO RECTANGULAR 3x1 CALIBRE 18 Y 2x1 CALIBRE 18, TUBO REDONDO DE HIERRO 3" , RODAMIENTO DE 3", INCLUYE FONDO ANTICORROSIVO (SEGÚN DISEÑO)	UNID	1,00	1,00		
29	PUENTE DE MANOS DE TUBO REDONDO DE 2" Y 3/4". INCLUYE FONDO ANTICORROSIVO (SEGÚN DISEÑO)	UNID	1,00	1,00		
30	PASARELA EN TORRE EXISTENTE Y OTROS ELEMENTOS, TUBO REDONDO DE HIERRO 2" 3/4", LAMINA DE HIERRO ESTRIADA 6mm (1,2Mx2,40M),ANGULO (40X4X6M) (1 1/2" 5/32), INCLUYE FONDO ANTICORROSIVO (SEGÚN DISEÑO)	UNID	1,00	1,00		
31	COLUMPIO 2 PUESTOS DE CADENA GALVANIZADA 1/2 " CAL 18, TUBO REDONDO DE 4 Y 1", TABLA TIPO TECA MADERA O ASIENTO EN CAUCHO, SEGUN EXISTENCIA EN MERCADO. 45cmX30cm., INCLUYE FONDO ANTICORROSIVO (SEGÚN DISEÑO)	UNID	1,00	1,00		
32	TRIBUNA METALICA CON PERFILES IPN DE 120X60mm, ANGULOS DE 50X50X5mm Y CABILLA DE 3/8" PARA 3 NIVELES O PELDAÑOS CON MARCO PARA PLANCHAS DE CONCRETO. INCLUYE FONDO ANTICORROSIVO . (SEGUN DISEÑO)	UND	1,00		1,00	
33	LAMPARAS LED CON FOTOCELAS DE 500W	UND	12,00		8,00	4,00
34	LAMPARAS LED CON FOTOCELAS DE 200W	UND	1,00	1,00		
35	FONDO ANTIALCALINO	GALON	5,00	0,50	4,00	0,50
36	PINTURA DE CAUCHO PARA EXTERIORES BLANCA TIPO A	GALON	15,00		10,00	5,00
37	PINTURA PARA CANCHA COLOR AZUL	GALON	21,00		21,00	
38	PINTURA PARA CANCHA COLOR VERDE	GALON	10,00		10,00	
39	PINTURA PARA CANCHA COLOR BLANCA	GALON	2,00		2,00	
40	PINTURA PARA CANCHA COLOR AMARILLA	GALON	1,00		1,00	
41	PINTURA PARA CANCHA COLOR ROJA	GALON	1,00		1,00	
42	FONDO ANTICORROSIVO	GALON	4,00	1,00	1,00	2,00

43	PINTURA ESMALTE COLOR VERDE	GALON	8,00		8,00	
44	PINTURA ALUMINIZADA	GALON	4,00		4,00	
45	PINTURA ESMALTE COLOR BLANCO	GALON	3,00	1,00	2,00	
46	PINTURA ESMALTE COLOR NEGRO	GALON	1,00	0,50	0,50	
47	PINTURA ESMALTE COLOR ROJO FIESTA	GALON	1,00	0,50		0,50
48	PINTURA ESMALTE COLOR VERDE PRIMAVERAL	GALON	1,00	0,50		0,50
49	PINTURA ESMALTE COLOR AZUL ESPAÑOL	GALON	1,00	0,50		0,50
50	PINTURA ESMALTE COLOR AMARILLO	GALON	1,00	0,50		0,50
51	PINTURA ESMALTE COLOR MARFIL	GALON	1,00	0,50		0,50
52	PINTURA ESMALTE COLOR NARANJA	GALON	1,00	0,50		0,50
53	DISCO EXTRAFINO PARA CORTE DE METAL 4"	UND	6,00	2,00	2,00	2,00
54	DISCOS DE DESBASTE PARA PULIR 4"	UND	6,00	2,00	2,00	2,00
55	LIJAS (10 N°100 Y 10 N°180)	UND	20,00	10,00	10,00	
56	CLAVOS PARA MADERA CON CABEZA 2 1/2	KG	6,00	3,00	1,00	2,00
57	CEPILLOS DE ALAMBRE CON CABO DE MADERA	UND	8,00	3,00	5,00	
58	ALAMBRE LISO GALVANIZADO DE 950 GR CAL 18	ROLLO	41,00	30,00	5,00	6,00
59	BISAGRAS DE HIERRO DE 6"	PAR	3,00		3,00	
60	BROCHA 4"	UND	5,00		5,00	
61	BROCHA 3"	Unid	6,00			6,00
62	BROCHA 2 1/2"	UND	18,00	8,00	8,00	2,00
63	BROCHA 1"	UNID	4,00	2,00	2,00	
64	GOMA ESPUMA PARA PINTAR	M2	2,00		2,00	
65	RODILLO PARA PINTAR DE 3/8" CON BANDEJA INCLUYE PALO DE MADERA	UND	3,00		3,00	
66	DISOLVENTE TINNER	GALON	5,00	2,00	2,00	1,00
67	SELLADOR PARA MADERA	GALON	2,00	1,00		1,00
68	BARNIZ DE MADERA	GALON	1,00	0,50		0,50
69	HOJA DE SEGUETA	UND	3,00	2,00		1,00
70	CAUCHOS (USADOS/ MAYOR RIN 16)	UND	7,00	7,00		
71	SOGA POLIPROPILENO DE 1/2 "	M	50,00	50,00		
72	TABLA TIPO TECA MADERA 45CMX30CM	UNID	3,00			3,00
73	CADENA GALVANIZADA 3/4 " CON FORRO O FUNDA DE PLASTICO	M	12,00			12,00
74	CANDADO DE ARCO 63MM	UNID	4,00		2,00	2,00
75	TIRRO 3/4 DE 45m	ROLLO	12,00	2,00	10,00	
76	COLCHONETA RELLENA DE GOMA ESPUMA (5 cm ESPESOR) DIVIDIDA EN PAÑOS CON DOBLES COSTURAS DE 0,65m DE LARGO Y 1,80m DE ALTURA CON MATERIAL DE POLIESTRE IMPERMEABILIZADO O SIMILAR. (SEGUN DISEÑO)	UND	16,00	4,00	8,00	4,00
77	MALLA PARA ARQUERIAS DE FUTBOL	UND	4,00		2,00	2,00
78	MALLA PARA CANASTAS DE BASKET	UND	2,00		2,00	
79	MALLA PARA RED DE VOLEIBOL	UND	2,00		1,00	1,00
80	BALON DE FUTBOL (2 N°4 Y 2 N°5)	UND	4,00		2,00	2,00
81	BALON DE BASKET	UND	2,00		2,00	
82	BALON DE VOLEIBOL	UND	4,00		2,00	2,00
83	KIT DE CONOS PLASTICOS PARA DINAMICAS (18 UNIDADES ALTURA 9" COLOR NARANJA)	UND	2,00		1,00	1,00
84	RED PARA ENCERRADO DE CANCHA (60m x 4 m)	M2	240,00			240,00
85	PAPELERAS EN MALLA METALICA CON SOPORTE PARA FIJACION PINTADAS CON FONDO ANTICORROSIVO (COLOR GRIS, AMARILLO, AZUL)	UND	9,00	3,00	3,00	3,00

ANEXO 2















MATERIALES CARACTERISTICOS





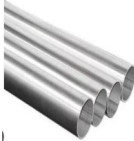

MEMORIA FOTOGRAFICA







ITEM	DESCRIPCION	FOTO REFERENCIAL
53	DISCO ESTRAFINO PARA CORTE DE METAL 4"	
54	DISCOS DE DESBASTE PARA PULIR 4"	
4 Y 5	BLOQUES DE CONCRETO 12 CM	
1	CEMENTO PORLAND GRIS TIPO 1 DE 42,5 KG	
2	ARENA PARA FRISO	
3	GRAVILLA	
7-8	CABILLA 1/2" 6M LISA CABILLA 3/8" 12M ESTRIADA	

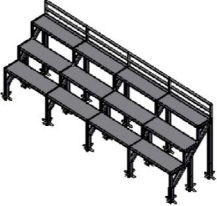





ITEM	DESCRIPCION	FOTO REFERENCIAL
10	CERCHA ESTANDAR 6M N°10	
25	ELECTRODOS E-6013 3/8"	
58	ALAMBRE LISO GALVANIZADO	
11	MALLA TIPO CICLON (1,8X25)	
24	PLETINAS 3/4" x	
59	BISAGRAS PARA PUERTA DE MALLA TIPO CICLON	
35 Y 42	FONDO ANTICORROSIVO FONDO ANTIALCALINO	
36	PINTURA DE CAUCHO PARA EXTERIORES BLANCA	



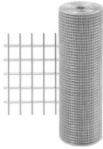



ITEM	DESCRIPCION	FOTO REFERENCIAL
60-61-62-63	BROCHA 4"	
	BROCHA 2 1/2"	
	BROCHA 1"	
64	GOMA ESPUMA PARA PINTAR	
65	RODILLO PARA PINTAR CON BANDEJA(INCLUYE PALO DE MADERA	
22	PINTURA ESMALTE COLOR ALUMINIO	
76	COLCHONETA RELLENA DE GOMA ESPUMA (5 CM ESPESOR) DIVIDIDA EN PAÑOS CON DOBLES COSTURAS DE 0,65M DE LARGO Y 1,80M DE ALTURA CON MATERIAL DE POLIESTRE IMPERMEABILIZADO O SIMILAR.	
57	CEPILLOS DE ALAMBRE	
45 Y 46	PINTURA ESMALTE COLOR BLANCO	
	PINTURA ESMALTE COLOR NEGRO	



ITEM	DESCRIPCION	FOTO REFERENCIAL
55	LIJAS (5 N°100 Y 5 N°180)	
37-38-39-40 41	PINTURA PARA CANCHA COLOR AZUL PINTURA PARA CANCHA COLOR VERDE PINTURA PARA CANCHA COLOR BLANCA PINTURA PARA CANCHA COLOR AMARILLA PINTURA PARA CANCHA COLOR ROJA	
33 Y 34	LAMPARAS LED CON FOTOCELSDAS DE 500W LAMPARAS LED CON FOTOCELSDAS DE 500W	
22	TUBERIA 2" PARA CERCA DE CANCHA GALVANIZADA DE 6,6m	
21	POSTES PARA CANCHA DE VOLEIBOL 2.5"	
77	MALLA PARA ARQUERIAS DE FUTBOL	
78	MALLA PARA CANASTAS DE BASKET	

ITEM	DESCRIPCION	FOTO REFERENCIAL
79	MALLA PARA RED DE VOLEIBOL	
66	DISOLVENTE TINER O KEROSENE	
80	BALON DE FUTBOL	
81	BALON DE BASKET	
82	BALON DE VOLEIBOL	
83	KIT DE CONOS PLASTICOS PARA DINAMICAS	
32	<p>TRIBUNA METALICA CON PERFILES IPN DE 120X60MM, ANGULOS DE 50X50X5MM Y CABILLA DE 3/8" PARA 3 NIVELES O PELDAÑOS CON MARCO PARA PLANCHAS DE CONCRETO. INCLUYE FONDO ANTICORROSIVO Y PINTURA DE ESMALTE COLOR ALUMINIO. (SEGUN DISEÑO)</p> <p>PERFIL IPN DE 120X60MM</p> <p>ANGULOS DE 50X50X5MM</p> <p>CABILLAS DE 3/8" EN PIE DE PERFIL (EN ALA 15 CM EN ALMA 20 CM)</p> <p>TUBERIA DE 1 PULGADA PARA ULTIMO NIVEL</p>	

ITEM	DESCRIPCION	FOTO REFERENCIAL
13	Malla Galvanizada doble torsion calibre 2,7mm (200x100x100) PARA GAVIONES	
3	Piedra Bola 16cm	
56	Clavos para madera con cabeza 2 1/2	
8 Y 9	Cabilla estriada de 3/8 " (12M) - 9mm (6M)	
14	Piedra Muro 20cm	
19	Tubo Redondo de hierro 2" (6M)	
23	Angulo de (40x3x6m) (1 1/2" 1/8)	

ITEM	DESCRIPCION	FOTO REFERENCIAL
12	MALLA ELECTROSOLDADA TIPO TRUCKSON DE 100X100mm DE 100m	
71	SOGA POLIPROPILENO DE 1/2 "	
15	Material para relleno(Granzon Fino- Seleccionado)	
67	sellador para madera 1/4	
68	barniz de madera 1/4	
69	Hoja de Segueta	
70	Cuchos (Usados)	

ITEM	DESCRIPCION	FOTO REFERENCIAL
26	<p>DESLIZADERO</p> <p>LÁMINAS LISAS DE HIERRO GALVANIZADO 2X1 CALIBRE 18</p> <p>TUBO RECTANGULAR 2X1 CALIBRE 18</p> <p>TUBO REDONDO DE HIERRO 4"</p> <p>TUBO REDONDO HIERRO 1"</p> <p>ELECTRODO 60/13</p> <p>ESMALTE ANTI CORROSIVO</p>	
31	<p>COLUMPIO 2 PUESTOS SEGÚN DISEÑO</p> <p>TUBO REDONDO DE HIERRO 4" (6M)</p> <p>TUBO REDONDO HIERRO 1" (6M)</p> <p>CADENA GALVANIZADA 1/2"</p> <p>TABLA TIPO TECA MADERA 45CMX30CM</p> <p>ANGULO (40X3X6M) (1 1/2" 1/8)</p> <p>CABILLA ESTRIADA 1/2" (3M)</p> <p>ELECTRODO 60/13</p> <p>ESMALTE ANTI CORROSIVO</p>	
27	<p>BALANCIN SENCILLO DE 2 PUESTOS</p> <p>TUBO REDONDO DE HIERRO 4"</p> <p>TUBO REDONDO HIERRO 1"</p> <p>ANGULO (40X3X6M) (1 1/2" 1/8)</p> <p>LAMINA DE ACERO CALIBRE 22 0,3X0,20M</p> <p>TAPONES DE GOMA 1"</p> <p>ELECTRODO 60/13</p> <p>ESMALTE ANTI CORROSIVO</p>	
28	<p>CARRUSEL DE 1,5 DE DIAMETRO</p> <p>TUBO RECTANGULAR 3x1 CALIBRE 18</p> <p>TUBO RECTANGULAR 2x1 CALIBRE 18</p> <p>TUBO REDONDO DE HIERRO 3"</p> <p>TUBO REDONDO DE HIERRO 1"</p> <p>RODAMIENTO 3" (6M)</p> <p>TUBO DE HIERRO REDONDO 4" (0,6M)</p> <p>ELECTRODO 60/13</p> <p>ESMALTE ANTICORROSIVO</p>	
30	<p>PASARELA EN TORRE EXISTENTE Y OTROS ELEMENTOS</p> <p>TUBO REDONDO DE HIERRO 2" (6M)</p> <p>TUBO REDONDO HIERRO 3/4" (6M)</p> <p>LAMINA DE HIERRO ESTRIADA 6MM(1,2MX2,40M)</p> <p>ANGULO (40X4X6M) (1 1/2" 5/32)</p> <p>ELECTRODO 60/13</p> <p>ESMALTE ANTI CORROSIVO</p>	
29	<p>DE BARRAS DE MANOS SEGÚN DISEÑO,</p> <p>TUBO REDONDO DE HIERRO 2" (6M)</p> <p>TUBO REDONDO HIERRO 3/4" (6M)</p> <p>ESMALTE ANTICORROSIVO</p> <p>ELECTRODO 60/13</p>	
6	<p>LADRILLO DE ARCILLA, RUSTICO ELABORADO A MANO OBRA LIMPIA</p> <p>TUBO REDONDO HIERRO 3/4" (6M)</p> <p>ESMALTE ANTICORROSIVO</p> <p>ELECTRODO 60/13</p>	

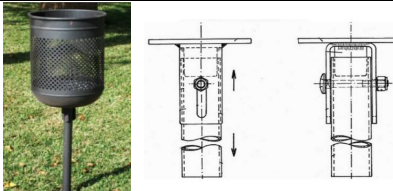
ITEM	DESCRIPCION	FOTO REFERENCIAL
75	TIRRO 3/4 " DE 45M	
74	CANDADO DE ARCO 63MM	
85	PAPELERAS EN MALLA METALICA CON SOPORTE PARA FIJACION	

COMPUTOS METRICOS

PIP:		TUTOR CISP:		PASANTE - UNET	
COMUNIDAD:		ING. GERSON BELANDRIA		FECHA:	
MUNICIPIO:		CAPITULO:		HOJA:	
ESTADO:		CANTIDAD PRESUPUESTADA:			
PARTIDA:	UNIDAD:	DESCRIPCION DE LA PARTIDA			

- Destacadero:

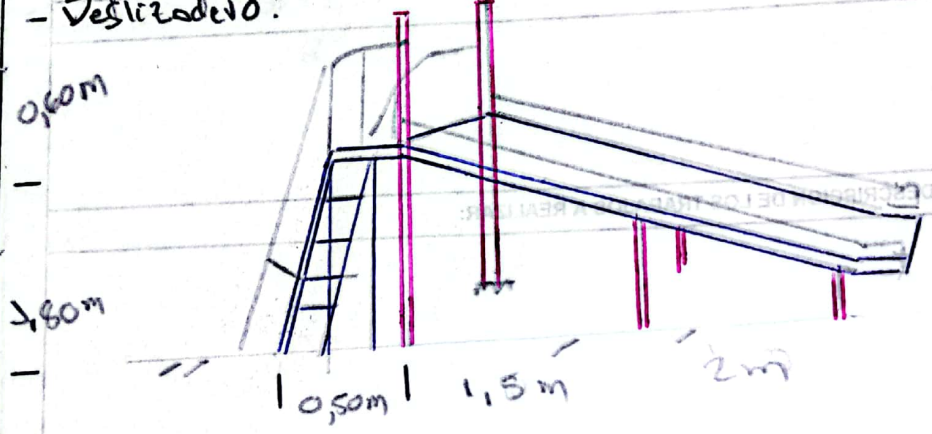

- Tubo red 4" = 7,6 m
- Tub red 3" = 16m
- Tuberia rectangular 2x1 cal 18 = 2,5 m L
- Lamina de acero = 4 m
- Soldadura = Electrodo 60/13 Fina 2 kg

ASPECTOS IMPORTANTES DE SEGURIDAD

COMPUTOS METRICOS

PP:		TUTOR GEN:		FASANTE - LINE:	
COMUNIDAD:		ING. ORPSON BELANDIERA		FECHA:	
MUNICIPIO:		CAPITAL:		HORA:	
ESTADO:		CANTIDAD PRESUPUESTADA:			
PARTIDA	UNIDAD	DESCRIPCION DE LA PARTIDA			

- Frente de PASAMAYUS

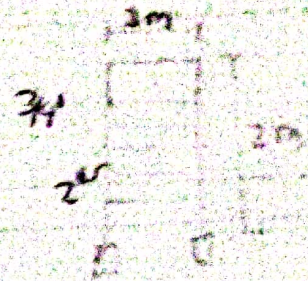
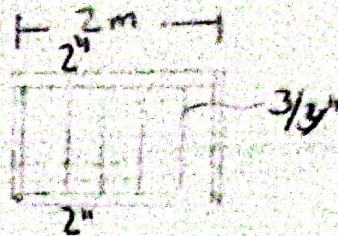
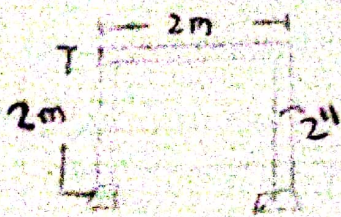

Perfil longitudinal

Planta

Transversal

• tubo sed de hierro 2" = 12 mL

• tubo sed de hierro 3/4" = 6 mL

Bases (0,20m x 0,20 x 0,20)m

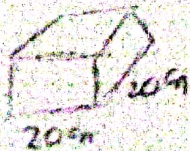

$$V = 0,008 \text{ mL} \times 4 \text{ bases} = 0,032 \text{ m}^3$$

Cemento : 0,224 SACOS

arena : 0,015 m³

Gravilla : 0,029 m³



CISP



S.C. Metropolitano

Rotary



etic

Equipe Técnica Internacional por la Cooperación



Acuerdos Territoriales

COMPUTOS METRICOS

PIP:		TUTOR CISP:		PASANTE - UNET	
COMUNIDAD:		ING. GERSON BELANDRIA			
MUNICIPIO:		CAPITULO:		FECHA:	HOJA:
ESTADO:					
PARTIDA:	UNIDAD:	CANTIDAD PRESUPUESTADA:			

DESCRIPCION DE LA PARTIDA

CANALUSEL:

Diámetro: 114 m

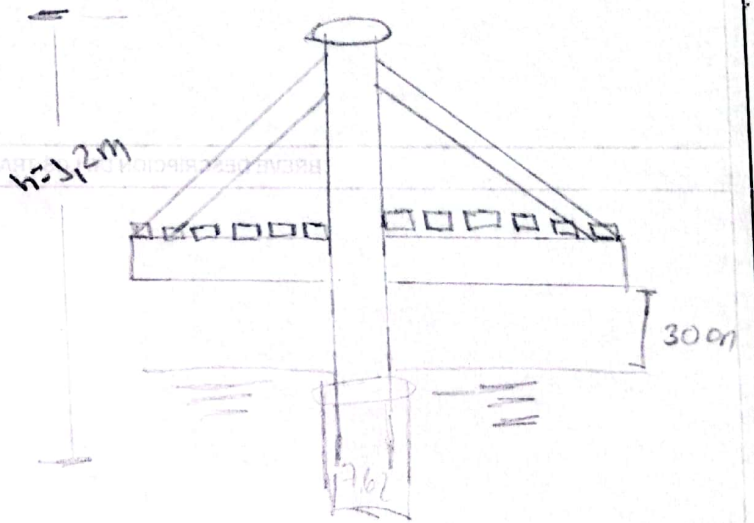
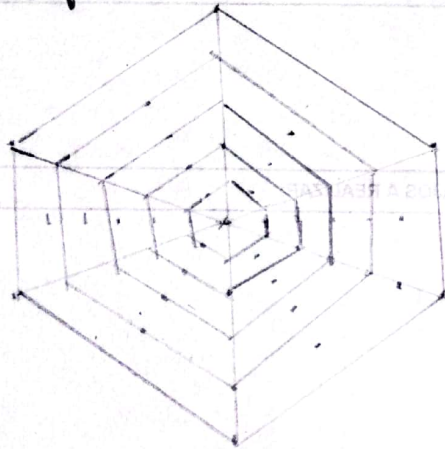

- Tubo 3x3 = 4,5 ml.
- Tubo 2x1 = 22 ml
- Tubo Red 3" = 1,2 m
- Tubo Red 5" = 3 m
- Rodamientos 3" =
- Tubo 4" = 0,6 m

MUNICIPIO:		CAPITULO:		FECHA:	HOJA:
ESTADO:					
PARTIDA:		UNIDAD:		CANTIDAD PRESUPUESTADA:	
DESCRIPCION DE LA PARTIDA					

- Subir caja 2 Puente:

- Detalle de
Conexión

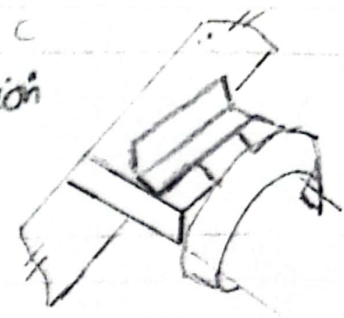
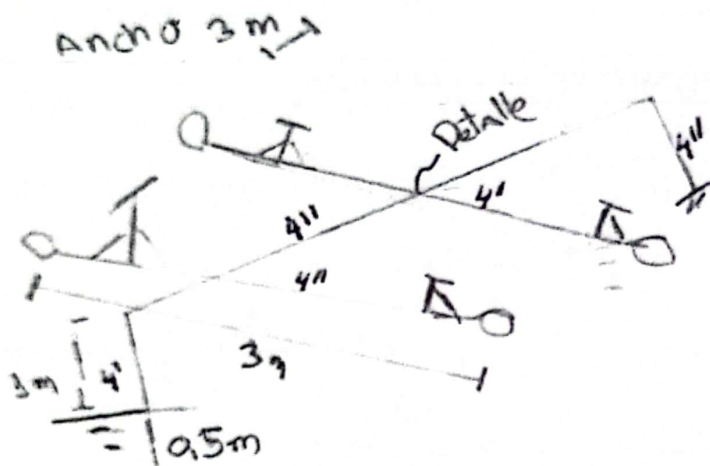

Tubería Red 4" = 13m = 12m

Tubería Red 3" = 5m

Arquitos (40m x 3m x 6m) = 3m

- Lamina de acero calibre 22 = (0.3 x 0.2m) = 2 Laminas

- Soldadura = 3 Kg



CISP



Rotary S.C. Metropolitan



etic



COMPUTOS METRICOS

PIP:		TUTOR CISP:		PASANTE - UNET	
COMUNIDAD:		ING. GERSON BELANDRIA			
MUNICIPIO:		CAPITULO:		FECHA:	HOJA:
ESTADO:					
PARTIDA:		UNIDAD:		CANTIDAD PRESUPUESTADA:	

DESCRIPCION DE LA PARTIDA

- Columpio 2 Puestos:

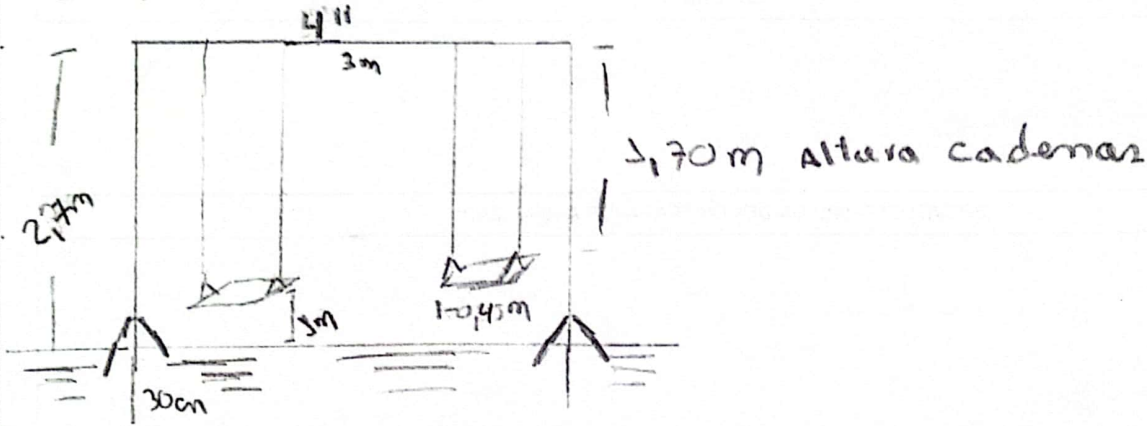

- Tuberia Red hierro 4" = 9m

- Tuberia Redonda de hierro 1" = 5,2m

- Cadena Galvanizada 1/2" = 16,8mL

- Tablas (0,40m x 0,30m) = 3mL

- Angulo (40mm x 3mm x 6m) = 2,6mL

- Cabilla Estriada 1/2" = 3,6mL

COMPUTOS METRICOS

PIP:		TUTOR CISP:		PASANTE - UNET	
COMUNIDAD:		ING. GERSON BELANDRIA			
MUNICIPIO:		CAPITULO:		FECHA:	HOJA:
ESTADO:					
PARTIDA:		UNIDAD:		CANTIDAD PRESUPUESTADA:	

DESCRIPCION DE LA PARTIDA

Torre Construida en sitio:

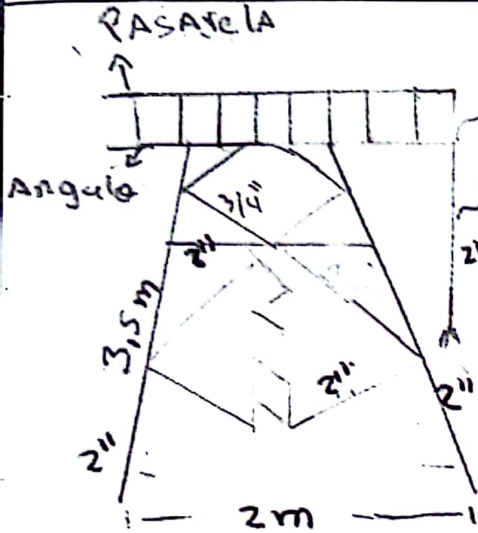

Lamina →
Tubo de Bomberos
h = 2,80m

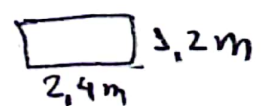
- Lamina de Hierro Estriada 6mm (1,2M x 2,4M)
- 4 PATAS de 2" de 3,5m
- 4 Soportes a tierra de 2"
- 24 Tubos de 3/4" (soportes)
- 1 Tubo estilo Bomberos de 4m (ubicacion lateral)
- PASARELA
 - Lamina de Hierro estriada
 - Angulo (40x4x6M) Bordes
 - Barras Verticales: de h = 3m @ 0,30m
 - Horizontales: Tubo Red 2" 

Gradería Para Cancha de Buenos Aires

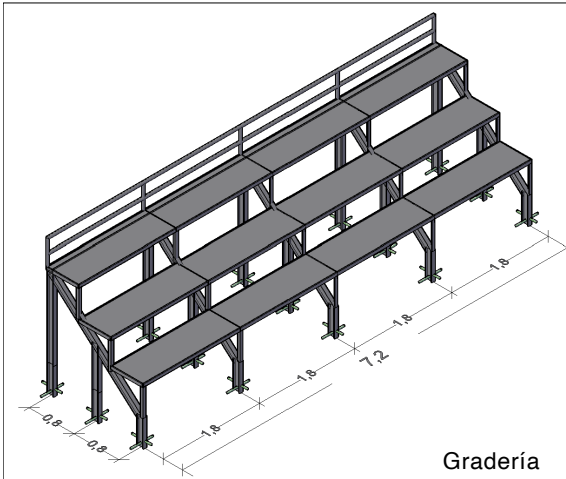

Gradería

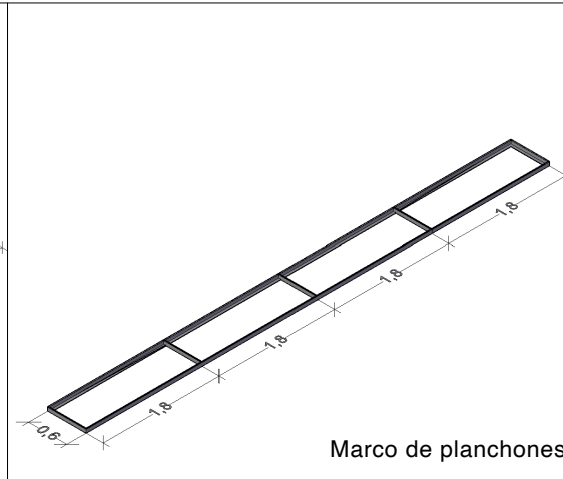

Marco de planchones

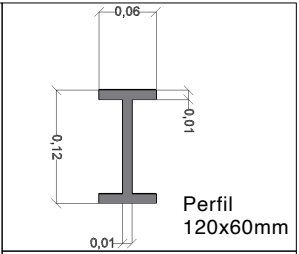

Perfil
120x60mm

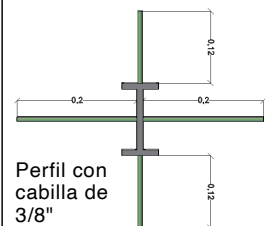

Perfil con
cabilla de
3/8"

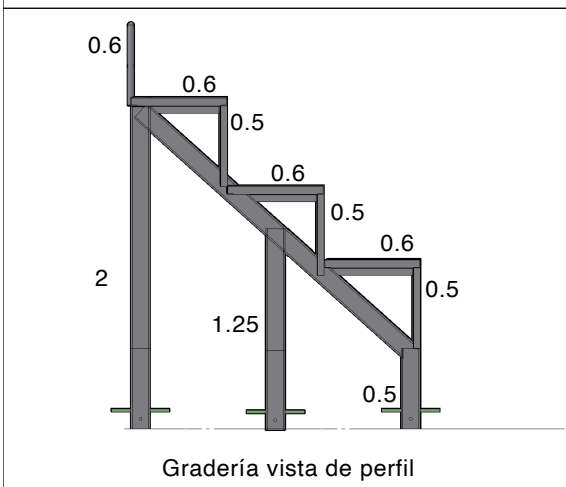

Gradería vista de perfil

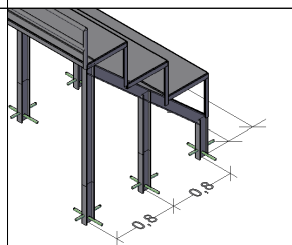

Fundación
de perfil

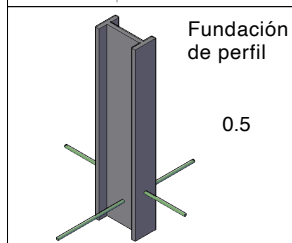

0.5

Cantidad de Materiales:

Perfil 120x60mm: 86 m

Cabilla 3/8: 10 m

Angulo 50x50x5mm: 66m

Tubería 1": 17m

Fondo Anticorrosivo: 2 Galones

ANEXO 3

		
COORDENADAS PIP NNA		
MUNICIPIO	COMUNIDAD	COORDENADAS GEOGRAFICAS
TORBES	Hugo Chavez	7° 38' 41" N 72° 13' 19" W
CORDOBA	Buenos Aires	7° 37' 46.5" N 72° 17' 23.1" W
AYACUCHO	El Triunfo	8° 02' 32" N 72° 15' 59" W